

# STANLEY

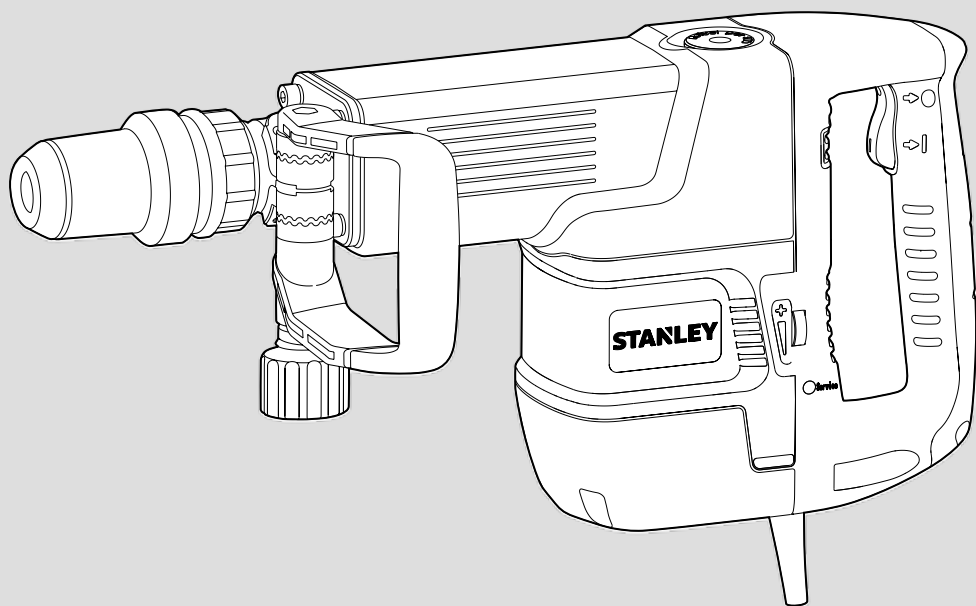

**STHM10**

English	Page 4
Russian	Page 11
Ukrainian	Page 21

FIG A

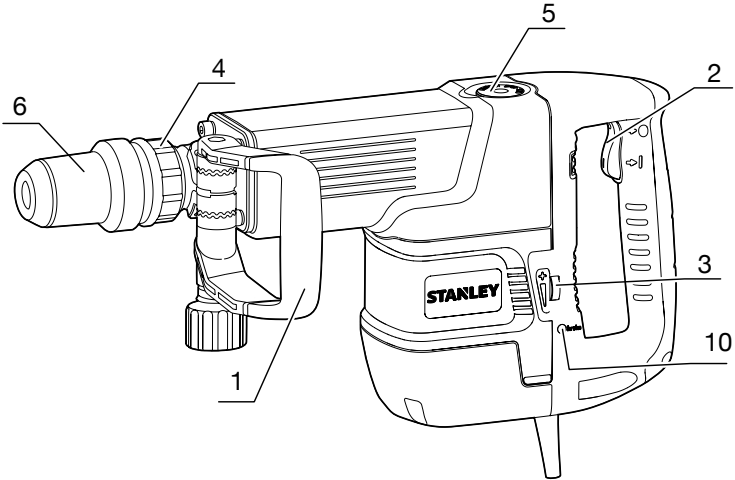

FIG A1

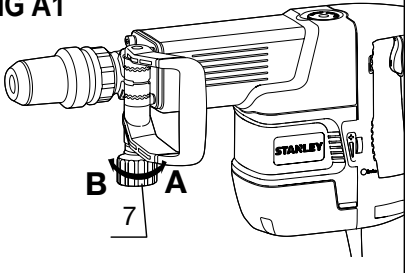

FIG A2

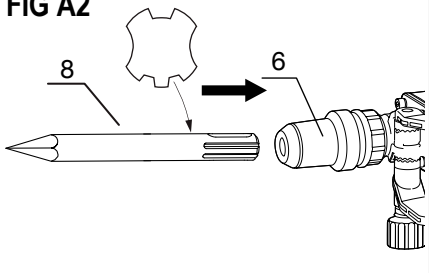

FIG B

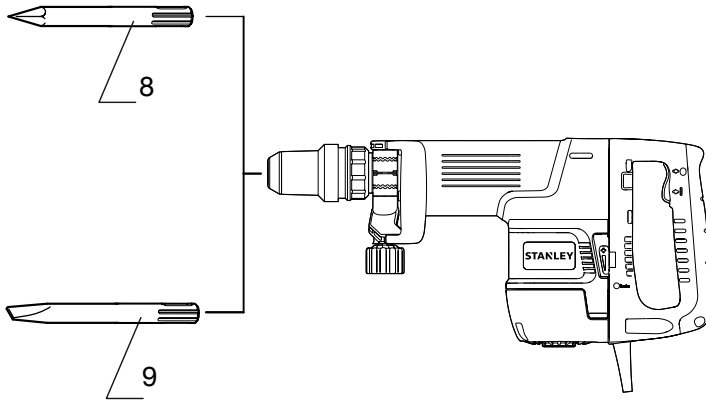

FIG C

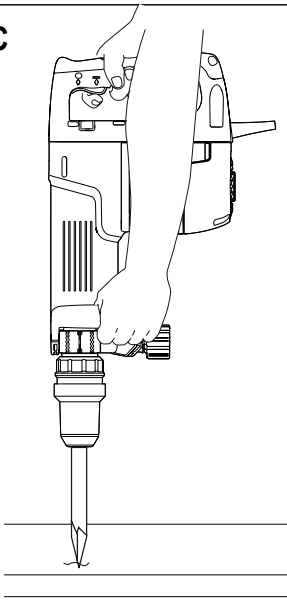
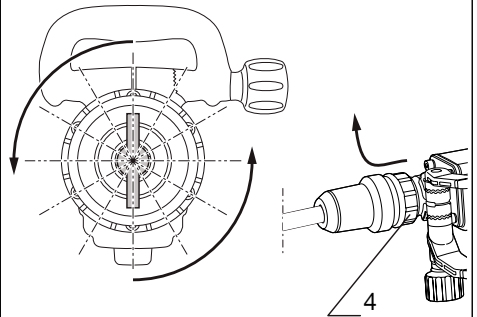

FIG D



## Intended use

Your Stanley Demolition Hammer has been designed for professional light or medium chipping, chiselling and demolition applications in concrete, brick and masonry.

## Safety instructions

### General power tool safety warnings



**WARNING! Read all safety warnings and instructions.** Failure to follow the warnings and instructions may result in electric shock, fire and/or serious injury.

### Save all warnings and instructions for future reference

The term “power tool” in the warnings refers to your mains-operated (corded) power tool or battery-operated (cordless) power tool.

#### 1. Work area safety

- a. **Keep work area clean and well lit.** Cluttered or dark areas invite accidents.
- b. **Do not operate power tools in explosive atmospheres, such as in the presence of flammable liquids, gases or dust.** Power tools create sparks which may ignite the dust or fumes.
- c. **Keep children and bystanders away while operating a power tool.** Distractions can cause you to lose control.

#### 2. Electrical safety

- a. **Power tool plugs must match the outlet. Never modify the plug in any way. Do not use any adapter plugs with earthed (grounded) power tools.** Unmodified plugs and matching outlets will reduce risk of electric shock.
- b. **Avoid body contact with earthed or grounded surfaces such as pipes, radiators, ranges and refrigerators.** There is an increased risk of electric shock if your body is earthed or grounded.
- c. **Do not expose power tools to rain or wet conditions.** Water entering a power tool will increase the risk of electric shock.
- d. **Do not abuse the cord. Never use the cord for carrying, pulling or unplugging the power tool. Keep cord away from heat, oil, sharp edges or moving parts.** Damaged or entangled cords increase the risk of electric shock.
- e. **When operating a power tool outdoors, use an extension cord suitable for outdoor use.** Use of a cord suitable for outdoor use reduces the risk of electric shock.

- f. **If operating a power tool in a damp location is unavoidable, use a residual current device (RCD) protected supply.** Use of an RCD reduces the risk of electric shock.

#### 3. Personal safety

- a. **Stay alert, watch what you are doing and use common sense when operating a power tool. Do not use a power tool while you are tired or under the influence of drugs, alcohol or medication.** A moment of inattention while operating power tools may result in serious personal injury.
  - b. **Use personal protective equipment. Always wear eye protection.** Protective equipment such as dust mask, non-skid safety shoes, hard hat, or hearing protection used for appropriate conditions will reduce personal injuries.
  - c. **Prevent unintentional starting. Ensure the switch is in the off-position before connecting to power source and/or battery pack, picking up or carrying the tool.** Carrying power tools with your finger on the switch or energising power tools that have the switch on invites accidents.
  - d. **Remove any adjusting key or wrench before turning the power tool on.** A wrench or a key left attached to a rotating part of the power tool may result in personal injury.
  - e. **Do not overreach. Keep proper footing and balance at all times.** This enables better control of the power tool in unexpected situations.
  - f. **Dress properly. Do not wear loose clothing or jewellery. Keep your hair, clothing and gloves away from moving parts.** Loose clothes, jewellery or long hair can be caught in moving parts.
  - g. **If devices are provided for the connection of dust extraction and collection facilities, ensure these are connected and properly used.** Use of dust collection can reduce dust-related hazards.
- #### 4. Power tool use and care
- a. **Do not force the power tool. Use the correct power tool for your application.** The correct power tool will do the job better and safer at the rate for which it was designed.
  - b. **Do not use the power tool if the switch does not turn it on and off.** Any power tool that cannot be controlled with the switch is dangerous and must be repaired.

- c. **Disconnect the plug from the power source and/or the battery pack from the power tool before making any adjustments, changing accessories, or storing power tools.** Such preventive safety measures reduce the risk of starting the power tool accidentally.
- d. **Store idle power tools out of the reach of children and do not allow persons unfamiliar with the power tool or these instructions to operate the power tool.** Power tools are dangerous in the hands of untrained users.
- e. **Maintain power tools. Check for misalignment or binding of moving parts, breakage of parts and any other condition that may affect the power tools operation. If damaged, have the power tool repaired before use.** Many accidents are caused by poorly maintained power tools.
- f. **Keep cutting tools sharp and clean.** Properly maintained cutting tools with sharp cutting edges are less likely to bind and are easier to control.
- g. **Use the power tool, accessories and tool bits etc. in accordance with these instructions, taking into account the working conditions and the work to be performed.** Use of the power tool for operations different from those intended could result in a hazardous situation.
5. **Service**
- a. **Have your power tool serviced by a qualified repair person using only identical replacement parts.** This will ensure that the safety of the power tool is maintained.

### **Additional safety warnings for hammers**

- **Wear ear protectors.** Exposure to noise can cause hearing loss.
- **Use auxiliary handle(s), if supplied with the tool.** Loss of control can cause personal injury.
- **Hold power tool by insulated gripping surfaces when performing an operation where the cutting accessory may contact hidden wiring or its own cord.** Cutting accessory contacting a "live" wire may make exposed metal parts of the power tool "live" and could give the operator an electric shock.
- Be certain that the material being drilled does not conceal electric or gas service and that their locations

have been verified with the utility companies.

- **Keep a firm grip on the tool at all times. Do not attempt to operate this tool without holding it with both hands.** Operating this tool with one hand will result in loss of control. Breaking through or encountering hard materials such as re-bar may be hazardous as well. Tighten the side handle securely before use.
- Ensure the chisel is secured in place before operating the tool.
- In cold-weather conditions or when the tool has not been used for a longer period of time, let the tool run with no load for several minutes before use.
- When working above ground level ensure the area below is clear.
- Do not touch the chisel or the parts close to the chisel immediately after operation, as they may be extremely hot and cause burns to the skin.
- Always direct the power cable to the rear, away from the chisel.
- **Do not operate this tool for long periods of time.** Vibration caused by hammer action may be harmful to your hands and arms. Use gloves to provide extra cushion and limit exposure by taking frequent rest periods.

### **Residual risks**

Additional residual risks may arise when using the tool which may not be included in the enclosed safety warnings. These risks can arise from misuse, prolonged use etc. In spite of the application of the relevant safety regulations and the implementation of safety devices, certain risks cannot be avoided.

These are:

- Injuries caused by touching any rotating/moving parts.
- Injuries caused when changing any parts, blades or accessories.
- Injuries caused by prolonged use of a tool. When using any tool for prolonged periods ensure you take regular breaks.
- Impairment of hearing.
- Health hazards caused by breathing dust developed when using your tool (example:- working with wood, especially oak, beech and MDF.)

**Vibration**









The declared vibration emission values stated in the technical data and the declaration of conformity have been measured in accordance with a standard test method provided by EN 60745 and may be used for comparing one tool with another. The declared vibration emission value may also be used in a preliminary assessment of exposure.

**Warning!** The vibration emission value during actual use of the power tool can differ from the declared value depending on the ways in which the tool is used. The vibration level may increase above the level stated.

When assessing vibration exposure to determine safety measures required by 2002/44/EC to protect persons regularly using power tools in employment, an estimation of vibration exposure should consider, the actual conditions of use and the way the tool is used, including taking account of all parts of the operating cycle such as the times when the tool is switched off and when it is running idle in addition to the trigger time.

**Labels on tool**

The label on your tool may include the following symbols:

-  Read Instructions Manual
-  Use Eye Protection
-  Use Ear Protection
- V ..... Volts
- A ..... Amperes
- Hz ..... Hertz
- W ..... Watts
- min ..... minutes
-  ..... Alternating Current
-  ..... Direct Current
- $n_0$  ..... No-Load Speed
-  ..... Class II Construction
-  ..... Earthing Terminal
-  ..... Safety Alert Symbol
- .../min.. Revolutions or Reciprocation per minute

**Position of date barcode**

The Date Code, which also includes the year of manufacture, is printed into the housing.

Example:

2014 XX JN  
Year of manufacturing

**Electrical safety**

 This tool is double insulated; therefore no earth wire is required. Always check that the power supply corresponds to the voltage on the rating plate.

- If the supply cord is damaged, it must be replaced by the manufacturer or an authorised Stanley Service Centre in order to avoid a hazard.

**Electronic impact energy control**

The electronic impact energy control (3) offers the following advantages:

- Use of smaller accessories without risk of breakage

- Minimised break-out when chiselling soft or brittle materials
- Optimal tool control for precise chiselling

**Service reminder light**

When the service reminder light (7) lights up or blinks, this will indicate that the cut-out carbon brushes will switch off the tool in approximately 8 hours. After that period, the light will go off and the tool will stop running. The tool must then be sent to a service center for service.

**Soft start feature**

The soft start feature allows the impact rate to build up more slowly, thus preventing the chisel or point from "bouncing" around on the masonry when starting up.

**Using an extension cable**

If it is necessary to use an extension cable, please use an approved extension cable that fits the tool's power input specifications (please refer to the technical data). The minimum cross-sectional area of the conducting wire is 1.5 sq. mm. Cables should be untangled before reeling up.

Cable cross-sectional area (mm <sup>2</sup> )	Cable rated current (Ampere)					
0.75	6					
1.00	10					
1.50	15					
2.50	20					
4.00	25					
Cable length (m)						
	7.5	15	25	30	45	60

Voltage	Amperes	Cable rated current (Ampere)					
115	0 - 2.0	6	6	6	6	10	10
	2.1 - 3.4	6	6	6	6	15	15
	3.5 - 5.0	6	6	10	15	20	20
	5.1 - 7.0	10	10	15	20	20	25
230	7.1 - 12.0	15	15	20	25	25	-
	12.1 - 20.0	20	20	25	-	-	-
	0 - 2.0	6	6	6	6	6	6
	2.1 - 3.4	6	6	6	6	6	6
	3.5 - 5.0	6	6	6	6	10	15
	5.1 - 7.0	10	10	10	10	15	15
	7.1 - 12.0	15	15	15	15	20	20
	12.1 - 20.0	20	20	20	20	25	-

## Features

This tool includes some or all of the following features.

1. Side Handle
2. Switch
3. Electronic impact energy control dial
4. Chisel position index collar
5. Lube oil-injection inlet
6. Tool holder / sleeve
7. Service indicator

## Assembly and adjustments



**WARNING:** To reduce the risk of injury, turn unit off and disconnect machine from power source before installing and removing accessories,

before adjusting or changing set-ups or when making repairs. Be sure the trigger switch is in the OFF position. An accidental start-up can cause injury.

### Inserting and removing SDS-Max accessories (FIG. A1)

This tool uses SDS-Max chisels (refer to the inset in FIG A1 for a cross-section of a chisel shank). We recommend to use professional accessories only.

1. Clean and grease the chisel shank.



**CAUTION:** Do not apply lubricant to the machine.

2. Insert the chisel shank into the bit holder/tool sleeve (6). Press and turn the chisel slightly until the sleeve snaps into position.
3. Pull on the chisel to check if it is properly locked. The hammering function requires the chisel to be able to move axially several centimetres when locked in the tool holder.
4. To remove a chisel, pull back the tool holder/ sleeve (6) and pull the chisel out of the tool holder.



**WARNING:** Always wear gloves when you change accessories. The exposed metal parts

on the tool and accessory may become extremely hot during operation.

### Indexing the chisel position (FIG. D)

The chisel can be indexed and locked into 12 different positions.

1. Insert the chisel as described above.
2. Pull forward and rotate the chisel position collar (4) in the direction of the arrow until the chisel is in the desired position.

### Setting the electronic impact power control dial (FIG. A)

Turn the dial (3) to the desired level. The higher the number, the greater the impact energy. With dial settings from «1» (low) to «6» (full power) the tool is extremely versatile and adaptable for many different applications. The required setting is a matter of experience, for example:

- When chiselling soft, brittle materials or when minimum break-out is required, set the dial to «1» or «2» (low);
- When breaking harder materials, set the dial to «6» (full power).

### Fitting the side handle (FIG. A)

The side handle (1) can be mounted on the front of the machine to suit both right hand and left hand users.



**WARNING:** Always operate the machine with the side handle properly mounted..

1. Unscrew the side handle clamp knob.
2. Adjust the side handle (1) to the desired angle.
3. Slide and rotate the side handle to the desired position.
4. Lock the side handle in place by tightening the clamp knob.

## Operation instructions for use



**WARNING:**

- Always observe the safety instructions and applicable regulations.

- Be aware of the location of pipework and wiring.
- Apply a pressure of approx. 20 - 30 kg to the tool. Excessive force does not speed up chiselling but decreases tool performance and may shorten tool life.
- Always hold the tool firmly with both hands and ensure a secure stance (FIG. C). Always operate the tool with the side handle properly mounted.

### Proper hand position (FIG. C)



**Warning:** To reduce the risk of serious personal injury, ALWAYS use proper hand position as shown.



**Warning:** To reduce the risk of serious personal injury, ALWAYS hold securely in anticipation of a sudden reaction.

Proper hand position requires one hand on the side handle (1), with the other hand on the main handle.

### Switching on and off (FIG. A)

1. To run the tool, press the switch (2) and turn it in 'ON' position.
2. To stop the tool, turn it in 'OFF' position and release the switch (2).

### Demolition, chiselling and channelling (FIG. A)

1. Select the appropriate chisel, and clean and grease its shank.
2. Insert the chisel and check whether it is properly locked.
3. Set the desired impact energy level.
4. Fit and adjust the side handle (1) and make sure it is firmly tightened.
5. Hold the tool at main handle and side handle (1) and switch on. The tool now runs in continuous operation.
6. Always switch off the tool when work is finished and before unplugging.

Various types of chisels are available as an option. Only Stanley recommended accessories should be used with this product.



### Warning:

- Do not use this tool to mix or pump easily combustible or explosive fluids (benzine, alcohol, etc.).
- Do not mix or stir inflammable liquids labelled accordingly.

### Accessory maintenance (FIG. B)

Accessory maintenance at the right time guarantees optimal results in application and a long and efficient accessory life. Grind the chisels on grinding discs. Refer to FIG B for the appropriate angles of the following chisels:

Pointed chisel (8)

Flat chisel (9)



**Warning:** These chisels can be reground only a limited number of times. If in doubt, contact your dealer for recommendations.



**Warning:** Ensure that the cutting edge does not show discolouration caused by too much pressure. This may impair the hardness of the accessory.

### Maintenance

Your Stanley corded/cordless appliance/tool has been designed to operate over a long period of time with a minimum of maintenance. To ensure satisfactory operations, the tool must be maintained and cleaned regularly

- This machine is not user-serviceable. Take the tool to an authorised Stanley repair agent after approximately 100 hours of use. If problems occur before this time contact an authorised Stanley repair agent.



### Lubrication

- Open the cap of the lube oil-injection inlet(5), check the lube oil in the gearbox, if the lube oil is dirty or insufficient, replace or add the adequate amount of lube oil provided by the company.



### Cleaning

- **Warning:** Blow dirt and dust out of the main housing with dry air as often as dirt is seen collecting in and around the air vents. Wear approved eye protection and approved dust mask when performing this procedure.





**Warning:** Never use solvents or other harsh chemicals for cleaning the non-metallic

parts of the tool. These chemicals may weaken the material of the parts. Use only mild soap and damp cloth to clean the tool. Never let any liquid get inside the tool; never immerse any part of the tool into liquid.

### Optional accessories



**Warning:** Since accessories, other than those offered by Stanley, have not been tested with this product, use of such accessories with this tool could be hazardous. To reduce the risk of injury, only Stanley recommended accessories should be used with this product.

Consult your dealer for further information on the appropriate accessories.

### Notes

- STANLEY's policy is one of continuous improvement to our products and, as such, we reserve the right to change product specifications without prior notice.
- Standard equipment and accessories may vary by country.
- Product specifications may differ by country.
- Complete product range may not be available in all countries.
- Contact your local STANLEY dealers for range availability.

### Protecting the environment



Separate collection. This product must not be disposed of with normal household waste.

Should you find one day that your Stanley product needs replacement, or if it is of no further use to you, do not dispose of it with household waste. Make this product available for separate collection.



Separate collection of used products and packaging allows materials to be recycled and used again. Re-use of recycled materials helps prevent environmental pollution and reduces the demand for raw materials.

Local regulations may provide for separate collection of electrical products from the household, at municipal waste sites or by the retailer when you purchase a new product.

Stanley provides a facility for the collection and recycling of Stanley products once they have reached the end of their working life. To take advantage of this service please return your product to any authorised repair agent who will collect them on our behalf.

You can check the location of your nearest authorised repair agent by contacting your local Stanley office at the address indicated in this manual. Alternatively, a list of authorised Stanley repair agents and full details of our after-sales service and contacts are available on the Internet at: [www.2helpU.com](http://www.2helpU.com)

### Technical data

SPECIFICATION		STHM10
Voltage	V	220-240
Frequency	Hz	50/60
Power	W	1600
Impact rate	bpm	900-1890
Impact energy	J	5-25
Chisel positions		12
Tool holder		SDS-Max
Weight	kg	10.5

## **Service Information**

STANLEY offers a full network of authorized service locations. All STANLEY Service Centers are staffed with trained personnel to provide customers with efficient and reliable power tool service. For more information about our authorized service centers and if you need technical advice, repair, or genuine factory replacement parts, contact the STANLEY location nearest you.

## **Two years warranty**

If your STANLEY product becomes defective due to faulty materials or workmanship within 24 months from the date of purchase, STANLEY guarantees to replace all defective parts free of charge or – at our discretion – replace the unit free of charge provided that:

- The product has not been misused and has been used in accordance with the instruction manual.
- The product has been subject to fair wear and tear;
- Repairs have not been attempted by unauthorised persons;
- Proof of purchase is produced.
- The STANLEY product is returned complete with all original components

If you wish to make a claim, contact your seller or check the location of your nearest authorised STANLEY repair agent in the STANLEY catalogue or contact your local STANLEY office at the address indicated in this manual. A list of authorised STANLEY repair agents and full details of our after sales service is available on the internet at:[www.stanleytools.com](http://www.stanleytools.com)

## Назначение

Ваш отбойный молоток Stanley SDS-Max предназначен для профессиональных работ в облегчённом и нормальном режиме по долблению, долблению и разбиванию стен, кирпича и бетона.

## Инструкции по технике безопасности

### Общие правила безопасности при работе с электроинструментами



**ВНИМАНИЕ!** Перед началом работы внимательно прочтите все правила безопасности и инструкции. Несоблюдение всех перечисленных ниже правил безопасности и инструкций может привести к поражению электрическим током, возникновению пожара и/или получению тяжёлой травмы.

### Сохраните все инструкции по безопасности и руководство по эксплуатации для их дальнейшего использования

Термин «Электроинструмент» во всех приведённых ниже указаниях относится к Вашему сетевому (с кабелем) или аккумуляторному (беспроводному) электроинструменту.

### 1. Безопасность рабочего места

**Содержите рабочее место в чистоте и обеспечьте хорошее освещение.** Плохое освещение или беспорядок на рабочем месте может привести к несчастному случаю.

**Не используйте электроинструменты, если есть опасность возгорания или взрыва, например, вблизи легко воспламеняющихся жидкостей, газов или пыли.** В процессе работы электроинструменты создают искровые разряды, которые могут воспламенить пыль или горючие пары.

**Во время работы с электроинструментом не подпускайте близко детей или посторонних лиц.**

Отвлечение внимания может вызвать у Вас потерю контроля над рабочим процессом.

### 2. Электробезопасность

**Вилка кабеля электроинструмента должна соответствовать штепсельной розетке. Ни в коем случае не видоизменяйте вилку электрического кабеля. Не используйте соединительные штепсели-переходники, если в силовом кабеле электроинструмента есть провод заземления.** Использование оригинальной вилки кабеля и соответствующей ей штепсельной розетки уменьшает риск поражения электрическим током.

**Во время работы с электроинструментом избегайте физического контакта с заземлёнными объектами, такими как трубопроводы, радиаторы отопления, электроплиты и холодильники.** Риск поражения электрическим током увеличивается, если Ваше тело заземлено.

**Не используйте электроинструмент под дождём или во влажной среде.** Попадание воды в электроинструмент увеличивает риск поражения электрическим током.

**Бережно обращайтесь с электрическим кабелем. Ни в коем случае не используйте кабель для переноски электроинструмента или для вытягивания его вилки из штепсельной розетки. Не подвергайте электрический кабель воздействию высоких температур и смазочных веществ; держите его в стороне от острых кромок и движущихся частей инструмента.** Повреждённый или запутанный кабель увеличивает риск поражения электрическим током.

**При работе с электроинструментом на открытом воздухе используйте удлинительный кабель, предназначенный для наружных работ.** Использование кабеля, пригодного для работы на открытом воздухе, снижает риск поражения электрическим током.

При необходимости работы с электроинструментом во влажной среде используйте источник питания, оборудованный устройством защитного отключения (УЗО). Использование УЗО снижает риск поражения электрическим током.

### 3. Личная безопасность

При работе с электроинструментами будьте внимательны, следите за тем, что Вы делаете, и руководствуйтесь здравым смыслом. Не используйте электроинструмент, если Вы устали, а также находясь под действием алкоголя или понижающих реакцию лекарственных препаратов и других средств. Малейшая неосторожность при работе с электроинструментами может привести к серьёзной травме.

При работе используйте средства индивидуальной защиты. Всегда надевайте защитные очки.

Своевременное использование защитного снаряжения, а именно: пылезащитной маски, ботинок на нескользящей подошве, защитного шлема или противошумовых наушников, значительно снизит риск получения травмы.

Не допускайте непреднамеренного запуска. Перед тем, как подключить электроинструмент к сети и/или аккумулятору, поднять или перенести его, убедитесь, что выключатель находится в положении «выключено».

Не переносите электроинструмент с нажатой кнопкой выключателя и не подключайте к сетевой розетке электроинструмент, выключатель которого установлен в положение «включено», это может привести к несчастному случаю.

Перед включением электроинструмента снимите с него все регулировочные или гаечные ключи. Регулировочный или гаечный ключ, оставленный закреплённым на вращающейся части электроинструмента, может стать причиной тяжёлой травмы.

Не перенапрягайтесь. Всегда сохраняйте равновесие и устойчивую позу. Это позволит Вам не потерять контроль при работе с электроинструментом в непредвиденной ситуации.

Одевайтесь соответствующим образом. Во время работы не надевайте свободную одежду или украшения. Следите за тем, чтобы Ваши волосы, одежда или перчатки находились в постоянном отдалении от движущихся частей инструмента. Свободная одежда, украшения или длинные волосы могут попасть в движущиеся части инструмента.

Если электроинструмент снабжён устройством сбора и удаления пыли, убедитесь, что данное устройство подключено и используется надлежащим образом. Использование устройства пылеудаления значительно снижает риск возникновения несчастного случая, связанного с запылённостью рабочего пространства.

### 4. Использование электроинструментов и технический уход

Не перегружайте электроинструмент. Используйте Ваш инструмент по назначению. Электроинструмент работает надёжно и безопасно только при соблюдении параметров, указанных в его технических характеристиках.

Не используйте электроинструмент, если его выключатель не устанавливается в положение включения или выключения. Электроинструмент с неисправным выключателем представляет опасность и подлежит ремонту.

Отключайте электроинструмент от сетевой розетки и/или извлекайте аккумулятор перед регулированием, заменой принадлежностей или при хранении электроинструмента. Такие меры предосторожности снижают риск случайного включения электроинструмента.

**Храните неиспользуемые электроинструменты в недоступном для детей месте и не позволяйте лицам, не знакомым с электроинструментом или данными инструкциями, работать с электроинструментом.**

Электроинструменты представляют опасность в руках неопытных пользователей.

**Регулярно проверяйте исправность электроинструмента. Проверяйте точность совмещения и лёгкость перемещения подвижных частей, целостность деталей и любых других элементов электроинструмента, воздействующих на его работу. Не используйте неисправный электроинструмент, пока он не будет полностью отремонтирован.**

Большинство несчастных случаев являются следствием недостаточного технического ухода за электроинструментом.

**Следите за остротой заточки и чистой режущих принадлежностей.**

Принадлежности с острыми кромками позволяют избежать заклинивания и делают работу менее утомительной.

**Используйте электроинструмент, аксессуары и насадки в соответствии с данным Руководством и с учетом рабочих условий и характера будущей работы.** Использование электроинструмента не по назначению может создать опасную ситуацию.

## 5. Сервисное обслуживание

**Ремонт Вашего электроинструмента должен производиться только квалифицированными специалистами с использованием идентичных запасных частей.** Это обеспечит безопасность

Вашего электроинструмента в дальнейшей эксплуатации.

## **Дополнительные меры безопасности при работе отбойными молотками**

**Надевайте защитные наушники.**

Воздействие шума может привести к потере слуха.

**При работе пользуйтесь дополнительной рукояткой (рукоятками), прилагающейся к инструменту.** Потеря контроля над инструментом может привести к тяжёлой травме.

**Держите инструмент за изолированные ручки при выполнении операций, во время которых режущий инструмент может соприкоснуться со скрытой проводкой или собственным кабелем.** Контакт режущей принадлежности с находящимся под напряжением проводом делает не покрытые изоляцией металлические части электроинструмента «живыми», что создает опасность поражения оператора электрическим током.

При долблении поверхности убедитесь в отсутствии скрытой электропроводки или труб газоснабжения, а также в том, что их расположение было уточнено у компаний по коммунальному обслуживанию.

**При работе всегда крепко держите инструмент. Работать инструментом разрешается, только держа его обеими руками.** Управление инструментом одной рукой может привести к потере контроля. Также при долблении могут представлять опасность детали из материалов повышенной твёрдости, такие как арматурные стержни. Надёжно затягивайте боковую рукоятку перед началом работы.

Перед началом работ убедитесь, что долото надёжно зафиксировано на месте.

При использовании инструмента при низкой температуре или после продолжительного перерыва предварительно дайте ему возможность поработать без нагрузки несколько минут.

При работах над уровнем грунта убедитесь, что на земле нет посторонних предметов.

Не прикасайтесь к долоту или к поверхностям вблизи долота сразу после выполнения операции, поскольку они могут оказаться чрезвычайно горячими и стать причиной получения ожога.

Электрический кабель всегда должен быть направлен назад и находиться как можно дальше от долота.

**Не допускается непрерывная работа данным электроинструментом в течение длительного периода времени.**

Вибрация, вызванная ударной функцией, может причинить вред Вашим рукам или ногам. Используйте перчатки для лучшей антивибрационной защиты и ограничьте воздействие вибрации, устраивая частые перерывы в работе.

**Остаточные риски**

При работе с данным инструментом возможно возникновение дополнительных остаточных рисков, которые не вошли в описанные здесь правила техники безопасности. Эти риски могут возникнуть при неправильном или продолжительном использовании изделия и т.п. Несмотря на соблюдение соответствующих инструкций по технике безопасности и использование предохранительных устройств, некоторые остаточные риски невозможно полностью исключить.

К ним относятся:

- Травмы в результате касания вращающихся/двигающихся частей инструмента.
- Риск получения травмы во время смены деталей инструмента, ножей или насадок.
- Риск получения травмы, связанный с продолжительным использованием инструмента. При использовании инструмента в течение продолжительного периода времени делайте регулярные перерывы в работе.
- Ухудшение слуха.
- Ущерб здоровью в результате вдыхания пыли в процессе работы с инструментом (например, при обработке древесины, в особенности, дуба, бука и ДВП).

**Вибрация**









Значения уровня вибрации, указанные в технических характеристиках инструмента и декларации соответствия, были измерены в соответствии со стандартным методом определения вибрационного воздействия согласно EN60745 и могут использоваться при сравнении характеристик различных инструментов. Приведённые значения уровня вибрации могут также использоваться для предварительной оценки величины вибрационного воздействия.

**Внимание!** Значения вибрационного воздействия при работе с электроинструментом зависят от вида работ, выполняемых данным инструментом, и могут отличаться от заявленных значений. Уровень вибрации может превышать заявленное значение.

При оценке степени вибрационного воздействия для определения необходимых защитных мер (2002/44/ЕС) для людей, использующих в процессе работы электроинструменты, необходимо принимать во внимание действительные условия использования электроинструмента, учитывая все составляющие рабочего цикла, в том числе, время, когда инструмент находится в выключенном состоянии, время, когда он работает без нагрузки, а также время его запуска и отключения.

**Этикетки на инструменте**

Этикетка на вашем инструменте может включать следующие символы:

	Читайте инструкции по эксплуатации	Гц ..... Герц		..... Конструкция класса II
	Используйте средства защиты глаз	Вт ..... Ватт		Терминал заземления
	Используйте средства защиты органов слуха	мин..... минуты		Символ предупреждения об опасности
				..... обороты или возвратно-поступательное движение в минуту
		----- Постоянный ток	...мин..	
V ..... Вольт				
A ..... Ампер		n <sub>0</sub> ..... Скорость без нагрузки		

**Положение даты штрих-кода**

Дата кода, который также включает год изготовления, печатается на корпусе.

Пример:

2014 XX JN  
Год изготовления

## Электробезопасность



Данный инструмент защищён двойной изоляцией, что исключает потребность в заземляющем проводе.

Следите за напряжением

электрической сети, оно должно соответствовать величине, обозначенной на информационной табличке электроинструмента.

- Во избежание несчастного случая, замена повреждённого кабеля питания должна производиться только на заводе-изготовителе или в авторизованном сервисном центре Stanley.

## Электронный регулятор силы удара

Электронный регулятор силы удара (3) предлагает следующие преимущества:

- Использование небольших по размеру насадок без риска их повреждения
- При долблении мягких или хрупких материалов уменьшение их крошения
- Оптимальный контроль над инструментом при точных работах

## Индикатор сервисного обслуживания

Загорание или мигание индикатора сервисного обслуживания (7) оповестит о том, что графитовые щётки находятся на стадии износа и инструмент отключится приблизительно через 8 часов работы. По истечении этого периода индикатор погаснет, и инструмент автоматически выключится. После этого отнесите инструмент в авторизованный центр для проведения сервисного обслуживания.

## Плавный пуск

Функция плавного пуска постепенно увеличивает силу удара, предотвращая

отскакивание долота от обрабатываемого материала во время включения инструмента.

## Использование удлинительного кабеля

При необходимости использования удлинительного кабеля, используйте только утверждённые кабели промышленного изготовления, рассчитанные на мощность не меньшую, чем потребляемая мощность данного инструмента (см. раздел «Технические характеристики»). Минимальный размер проводника должен составлять 1,5 мм<sup>2</sup>. При использовании кабельного барабана, всегда полностью разматывайте кабель.

Поперечное сечение проводника (мм <sup>2</sup> )	Номинал кабеля (А)
0,75	6
1,00	10
1,50	15
2,50	20
4,00	25
Длина кабеля (м)	
	7,5 15 25 30 45 60

Напряжение	Сила тока (А)	Номинал кабеля (А)
115	0 – 2,0	6 6 6 6 6 10
	2,1 – 3,4	6 6 6 6 15 15
	3,5 – 5,0	6 6 10 15 20 20
	5,1 – 7,0	10 10 15 20 20 25
	7,1 – 12,0	15 15 20 25 25 -
230	0 – 2,0	6 6 6 6 6 6
	2,1 – 3,4	6 6 6 6 6 6
	3,5 – 5,0	6 6 6 6 10 15
	5,1 – 7,0	10 10 10 10 15 15
	7,1 – 12,0	15 15 15 15 20 20
	12,1 – 20,0	20 20 20 20 25 -

## Составные части

Ваш инструмент может содержать все или некоторые из перечисленных ниже составных частей:

1. Боковая рукоятка
2. Курковый пусковой выключатель
3. Электронный регулятор силы удара
4. Кольцо регулировки позиций фиксации долота
5. Резервуар для смазки
6. Патрон / Муфта патрона
7. Индикатор сервисного обслуживания

## Сборка и регулировка



**ВНИМАНИЕ:** Во избежание получения травмы, выключите инструмент и отсоедините его от

источника электропитания, прежде чем устанавливать и демонтировать принадлежности, выполнять или изменять настройки, а также перед проведением ремонта. Убедитесь, что курковый выключатель находится в положении ВЫКЛ. Непреднамеренный запуск инструмента может привести к получению травмы.

### Установка и извлечение насадок SDS-Max (Рис. А1)

Данный инструмент работает долотами SDS-Max (см. поперечное сечение хвостовика долота на вставке на рисунке А1). Мы рекомендуем использовать только профессиональные принадлежности.

1. Очистите и смажьте хвостовик долота.



**ПРЕДУПРЕЖДЕНИЕ:** Не смазывайте элементы самого электроинструмента.

2. Вставьте хвостовик долота в патрон (6). Слегка надавите на долото и поверните его до ощущаемой фиксации в шлицах.
3. Потяните за долото для проверки надёжности его фиксации в патроне. Для выполнения долбежных работ долото должно иметь возможность перемещаться

в продольном направлении в пределах нескольких сантиметров.

4. Для извлечения долота, оттяните назад муфту патрона (6) и извлеките долото из патрона.



**ВНИМАНИЕ:** Всегда надевайте перчатки при смене насадок. Открытые металлические поверхности электроинструмента и насадки в процессе работы сильно нагреваются.

### Регулирование положения долота (Рис. D)

Ваш инструмент позволяет установить и зафиксировать долото в 12-ти различных положениях.

1. Установите долото, как описано выше.
2. Оттяните и поворачивайте кольцо регулировки позиций фиксации долота (4) в направлении стрелки, пока долото не будет зафиксировано в нужной позиции.

### Настройка электронного регулятора силы удара (Рис. А)

Поверните регулятор (3) и установите его на необходимый уровень. Чем больше число, тем выше энергия удара. Устанавливая регулятор от «1» (низкая мощность) до «6» (высокая мощность), Вы будете иметь возможность использовать инструмент для выполнения самых различных видов работ. Необходимые настройки определяются опытным путем. Например:

1. Когда необходимо проводить долбежные работы по мягкому или хрупкому материалу, а также когда необходимо выломать совсем небольшое количество материала, устанавливайте регулятор на «1» или «2» (низкая мощность);
2. При долблении более твердых материалов устанавливайте регулятор на «6» (полная мощность).

### Установка боковой рукоятки (Рис. А)

Боковая рукоятка (1) может быть установлена в передней части инструмента, чтобы создать удобство для пользователей как с правой, так и с левой рабочей рукой.



**ВНИМАНИЕ:** Всегда работайте инструментом с надёжно закреплённой боковой рукояткой.

- 1 Ослабьте зажимную ручку боковой рукоятки.
- 2 Поверните боковую рукоятку (1) под нужным углом.
- 3 Сдвиньте и поверните боковую рукоятку в желаемое положение.
- 4 Зафиксируйте боковую рукоятку в нужном положении, затянув ручку.

### Инструкции по эксплуатации

**ВНИМАНИЕ:** Всегда следуйте указаниям действующих норм и правил безопасности.

- Определите точное местоположение отопительных труб и электропроводки.
- Не оказывайте давления более 20-30 кг при работе электроинструментом. Чрезмерная сила не ускорит процесс долбления, но понизит эффективность работы инструмента и сократит срок его службы.
- Всегда крепко держите инструмент обеими руками и работайте в устойчивой позе (Рис. С). Всегда работайте инструментом с надёжно закреплённой боковой рукояткой.

### Правильное положение рук во время работы (Рис. С)



**Внимание:** Для уменьшения риска получения тяжёлой травмы, ВСЕГДА правильно удерживайте инструмент, как показано на рисунке.



**Внимание:** Для уменьшения риска получения тяжёлой травмы, ВСЕГДА надёжно удерживайте инструмент, предупреждая внезапные сбои в работе. Правильное положение рук во время работы: одной рукой возьмитесь за боковую рукоятку (1), другой рукой удерживайте основную рукоятку.

### Включение и выключение (Рис. А)

- 1 Для включения инструмента нажмите на курковый выключатель (2) и переведите его в положение «ВКЛ.».
- 2 Для выключения инструмента переведите

курковый выключатель (2) в положение «ВЫКЛ.» и отпустите выключатель.

### Долбление, дробление и вырезание пазов (Рис. А)

- 1 Выберите подходящее долото, почистите и смажьте его хвостовик.
- 2 Установите долото и проверьте надёжность его фиксации.
- 3 Установите необходимый уровень мощности удара.
- 4 Установите и отрегулируйте боковую рукоятку (1) и убедитесь, что она надёжно затянута.
- 5 Удерживая инструмент за основную и боковую (1) рукоятки, включите инструмент. Инструмент начнет работать в непрерывном режиме.
- 6 Всегда выключайте электроинструмент после окончания работы и перед отключением от электросети.

Долота различных типов можно приобрести дополнительно. С данным инструментом должны использоваться только принадлежности, рекомендованные Stanley.



### Внимание:

- Не используйте этот электроинструмент для смешивания или подкачивания легковоспламеняющихся или взрывоопасных жидкостей (бензина, спирта и пр.).
- Не смешивайте и не перемешивайте воспламеняющиеся жидкости, отмеченные соответствующим предупреждающим знаком.

### Уход за принадлежностями (Рис. В)

Своевременное обслуживание используемых принадлежностей обеспечивает высокое качество работы и увеличивает срок их службы. Заточку долот необходимо производить на точильном круге. На Рисунке В указаны углы заточки для различных типов долот:

- Пикообразное долото (8)
- Плоское долото (9)



**Внимание:** Данные долота можно затачивать только ограниченное количество раз. Если у вас возникли сомнения, обратитесь за рекомендациями к Вашему продавцу.



**Внимание:** Убедитесь, что режущий край не изменил своего цвета результате чрезмерного нажатия на долото при затачивании. Это может привести к снижению прочности долота.

## Техническое обслуживание

Ваш инструмент Stanley рассчитан на работу в течение продолжительного времени при минимальном техническом обслуживании. Срок службы и надёжность инструмента увеличивается при правильном уходе и регулярной чистке.

- Данный инструмент не обслуживается пользователем. По истечении приблизительно 100 часов эксплуатации отнесите Ваш электроинструмент в авторизованный сервисный центр Stanley. Если проблемы возникли раньше, немедленно обратитесь в авторизованный сервисный центр Stanley.



## Смазка

Откройте крышку резервуара для смазки (5) и проверьте состояние смазочного масла в коробке редуктора. Если масло загрязнено или его недостаточно, замените его или добавьте нужное количество масла, предоставленного фирмой.



## Чистка

**Внимание:** Выдувайте грязь и пыль из корпуса сухим сжатым воздухом по мере видимого скопления грязи внутри и вокруг вентиляционных отверстий. Выполняйте очистку, надев средство защиты глаз и респиратор утверждённого типа.



**Внимание:** Никогда не используйте растворители или другие агрессивные химические средства для очистки неметаллических деталей инструмента. Эти химикаты могут ухудшить свойства материалов, применённых в данных

деталях. Для чистки инструмента используйте только слабый мыльный раствор и влажную ткань. Не допускайте попадания какой-либо жидкости внутрь инструмента; ни в коем случае не погружайте какую-либо часть инструмента в жидкость.

## Дополнительные принадлежности



**Внимание:** Поскольку принадлежности, отличные от тех, которые предлагает Stanley, не проходили тесты на данном изделии, то использование этих принадлежностей может привести к опасной ситуации. Во избежание риска получения травмы, с данным продуктом должны использоваться только рекомендованные Stanley дополнительные принадлежности.

По вопросу приобретения дополнительных принадлежностей обращайтесь к Вашему дилеру.

## Примечания

- Политика STANLEY нацелена на постоянное усовершенствование нашей продукции, поэтому фирма оставляет за собой право изменять технические характеристики изделий без предварительного уведомления.
- Стандартное оборудование и дополнительные принадлежности могут меняться в зависимости от страны продаж.
- Технические характеристики продуктов могут различаться в зависимости от страны продаж.
- Полная линия продуктов присутствует на рынках не всех стран.
- Для получения информации касательно линии продуктов в Вашей стране обратитесь в ближайший сервисный центр STANLEY.

## Защита окружающей среды



Раздельный сбор. Данное изделие нельзя утилизировать вместе с обычными бытовыми отходами.

Если однажды Вы захотите заменить Ваше изделие Stanley или Вы больше в нем не нуждаетесь, не выбрасывайте его вместе с бытовыми отходами. Отнесите изделие в специальный приёмный пункт.

Раздельный сбор изделий с истекшим сроком службы и их упаковок позволяет пускать их в переработку и повторно использовать. Использование переработанных материалов помогает защищать окружающую среду от загрязнения и снижает расход сырьевых материалов.

Местное законодательство может обеспечить сбор старых электрических продуктов отдельно от бытового мусора на муниципальных свалках отходов, или Вы можете сдать их в торговом предприятии при покупке нового изделия.

Фирма Stanley обеспечивает прием и переработку отслуживших свой срок изделий Stanley. Чтобы воспользоваться этой услугой, Вы можете сдать Ваше изделие в любой авторизованный сервисный центр, который собирает их по нашему поручению.

Вы можете узнать место нахождения Вашего ближайшего авторизованного сервисного центра, обратившись в Ваш местный офис Stanley по адресу, указанному в данном руководстве по эксплуатации. Кроме того, список авторизованных сервисных центров Stanley и полную информацию о нашем послепродажном обслуживании и контактах Вы можете найти в интернете по адресу: [www.2helpU.com](http://www.2helpU.com)

## Технические характеристики

Спецификация	STHM10	
Напряжение питания	В	220-240
Частота	Гц	50/60
Мощность	Вт	1600
Частота ударов	уд/мин	900-1890
Энергия удара	Дж	5-25
Позиции фиксации долот	12	
Патрон	SDS-Max	
Вес	кг	10,5

## Информация по техническому обслуживанию

STANLEY имеет обширную сеть авторизованных сервисных центров. В целях предоставления клиентам эффективного и надёжного технического обслуживания электроинструментов во всех сервисных центрах STANLEY работает обученный персонал. За дополнительной информацией о наших авторизованных сервисных центрах, а также, если Вы нуждаетесь в технической консультации, ремонте или покупке оригинальных запасных частей, обратитесь в ближайший к Вам сервисный центр STANLEY.

## Два года гарантии

При повреждении продукта STANLEY в течение 24 месяцев со дня покупки, произошедшего вследствие дефекта материалов или производственного брака, STANLEY гарантирует замену всех неисправных частей без взимания платы или, по нашему усмотрению, бесплатную замену самого инструмента, при условии, что:

- Продукт использовался без нарушения правил эксплуатации в соответствии с руководством по эксплуатации.
- Продукт пришел в негодность вследствие нормального износа;
- Ремонт продукта не производился посторонними лицами.
- Имеется подтверждение факта совершения покупки.
- Продукт STANLEY возвращен в полной комплектации и с наличием всех оригинальных составных частей.

Если Вы хотите подать заявку на гарантийное обслуживание, обратитесь к Вашему продавцу, в один из авторизованных сервисных центров STANLEY, список которых приведён в каталоге продукции STANLEY, или в ближайший сервисный центр STANLEY по адресу, указанному на упаковке продукта или в данном руководстве по эксплуатации. Список авторизованных сервисных центров STANLEY и полную информацию о нашем послепродажном обслуживании Вы можете найти в интернете по адресу: [www.stanleytools.com](http://www.stanleytools.com)

# STANLEY

## Гарантийные условия

### Уважаемый покупатель!

1. Поздравляем Вас с покупкой высококачественного изделия STANLEY и выражаем признательность за Ваш выбор.
2. При покупке изделия требуйте проверки его комплектности и исправности в Вашем присутствии, инструкцию по эксплуатации и заполненный гарантийный талон на русском языке.

В гарантийном талоне должны быть внесены: модель, дата продажи, серийный номер, дата производства инструмента; название, печать и подпись торговой организации. При отсутствии у Вас правильно заполненного гарантийного талона, а также несоответствия указанных в нем данных мы будем вынуждены отклонить Ваши претензии по качеству данного изделия.

3. Во избежание недоразумений убедительно просим Вас перед началом работы с изделием внимательно ознакомиться с инструкцией по его эксплуатации. Правовой основой настоящих гарантийных условий является действующее Законодательство. Гарантийный срок на данное изделие составляет 24 месяца и исчисляется со дня продажи. В случае устранения недостатков изделия, гарантийный срок продлевается на период его нахождения в ремонте. Срок службы изделия составляет 5 лет со дня продажи.
4. В случае возникновения каких-либо проблем в процессе эксплуатации изделия рекомендуем Вам обращаться только в уполномоченные сервисные центры STANLEY, адреса и телефоны которых Вы сможете найти в гарантийном талоне, на сайте [www.2helpU.com](http://www.2helpU.com) или узнать в магазине. Наши сервисные станции - это не только квалифицированный ремонт, но и широкий ассортимент запчастей и принадлежностей.
5. Производитель рекомендует проводить периодическую проверку и техническое обслуживание изделия в уполномоченных сервисных центрах.



Изготовитель

Блэк энд Деккер Холдингс ГмБХ  
Германия, 65510, Идштайн,  
ул. Блэк энд Деккер, 40

6. Наши гарантийные обязательства распространяются только на неисправности, выявленные в течение гарантийного срока и вызванные дефектами производства и/или материалов.
7. **Гарантийные условия не распространяются на неисправности изделия, возникшие в результате:**
  - 7.1. Несоблюдения пользователем предписаний инструкции по эксплуатации изделия, применения изделия не по назначению, неправильном хранении, использования принадлежностей, расходных материалов и запчастей, не предусмотренных производителем.
  - 7.2. Механического повреждения (сколы, трещины и разрушения) внутренних и внешних деталей изделия, основных и вспомогательных рукояток, сетевого электрического кабеля, вызванного внешним ударным или любым иным воздействием
  - 7.3. Попадания в вентиляционные отверстия и проникновение внутрь изделия посторонних предметов, материалов или веществ, не являющихся отходами, сопровождающими применение изделия по назначению, такими как: стружка, опилки, песок, и пр.
  - 7.4. Воздействия на изделие неблагоприятных атмосферных и иных внешних факторов, таких как дождь, снег, повышенная влажность, нагрев, агрессивные среды, несоответствие параметров питающей электросети, указанных на инструменте.
  - 7.5. Стихийного бедствия. Повреждение или утрата изделия, связанное с непредвиденными бедствиями, стихийными явлениями, в том числе вследствие действия непреодолимой силы (пожар, молния, потоп и другие природные явления), а так же вследствие перепадов напряжения в электросети и другими причинами, которые находятся вне контроля производителя.
8. **Гарантийные условия не распространяются:**
  - 8.1. На инструменты, подвергавшиеся вскрытию, ремонту или модификации вне уполномоченного сервисного центра.
  - 8.2. На детали и узлы, имеющие следы естественного износа, такие как: приводные ремни и колеса, угольные щетки, смазка, подшипники, зубчатое зацепление редукторов, резиновые уплотнения, сальники, направляющие ролики, муфты, выключатели, бойки, толкатели, стволы, и т.п.
  - 8.3. На сменные части: патроны, цанги, зажимные гайки и фланцы, фильтры, аккумуляторные батареи, ножи, шлифовальные подошвы, цепи, звездочки, пильные шины, защитные кожухи, пилки, абразивы, пильные и абразивные диски, фрезы, сверла, буры и т.п.
  - 8.4. На неисправности, возникшие в результате перегрузки инструмента (как механической, так и электрической), повлекшей выход из строя одновременно двух и более деталей и узлов, таких как: ротора и статора, обеих обмоток статора, ведомой и ведущей шестерни редуктора или других узлов и деталей. К безусловным признакам перегрузки изделия относятся, помимо прочего: появление цветов побежалости, деформация или оплавление деталей и узлов изделия, потемнение или обугливание изоляции проводов электродвигателя под воздействием высокой температуры.

## Цільове призначення

Відбійний молоток марки «Stanley» був розроблений для професійного відколювання шматків малого або середнього розміру, добання і руйнування в бетоні, цегляній і кам'яній кладці.

## Правила техніки безпеки

Зальні попередження з техніки безпеки для електроінструментів



**УВАГА! Ознайомтесь з усіма попередженнями про дотримання заходів безпеки та інструкціями.**

Недотримання правил техніки безпеки та інструкцій може призвести до ураження електричним струмом, пожежі та/або важкої травми.

**Зберігайте всі інструкції та вказівки для використання у майбутньому.**

Термін "електроінструмент" у правилах техніки безпеки відноситься до Вашого електроінструменту, який живиться від мережі (зі шнуром) або який живиться від батареї (без шнура).

### 1. Безпека на робочому місці

- a. **Утримуйте робоче місце в чистоті і добре освітленим.** Безлад на робочому місці або темні місця можуть викликати аварію.
- b. **Не працюйте з інструментом у вибухонебезпечній атмосфері, у якій, наприклад, присутні легкозаймисті рідини, гази або пил.** Електричні інструменти утворюють іскри, які можуть запалити пил або випари.
- v. **Тримайте дітей та сторонніх осіб подалі від себе під час роботи з електроінструментом.** Ви можете відволіктися і втратити контроль.

### 2. Техніка безпеки під час роботи з електричними інструментами

- a. **Штепсель шнура електроінструменту повинен підходити розетці. У жодному разі не модифікуйте штепсель будь-яким чином. Не використовуйте штепсели-перехідники із заземленими (замкнутими на землю) електроінструментами.**

Незмінені штепсели, що підходять під розетку зменшують ризик ураження електричним струмом.

- b. **Уникайте контакту тіла з заземленими поверхнями, такими як: труби, радіатори, плити та холодильники.** У разі заземлення вашого тіла існує підвищений ризик ураження електричним струмом.
  - v. **Уникайте попадання на електроінструмент дощу або його перебування у вологих умовах.** Вода, яка потрапила в електроінструмент збільшує ризик ураження електричним струмом.
  - г. **Не пошкоджуйте шнур живлення. У жодному разі не використовуйте шнур живлення для перенесення, переміщення або витягнення штепселя з розетки. Зберігайте шнур подалі від джерел тепла, масла, гострих кромок або рухомих частин.** Пошкоджені або заплутані шнури збільшують ризик ураження електричним струмом.
  - д. **Під час роботи з електроінструментом на вулиці використовуйте подовжувач, який придатний для зовнішнього використання.** Використання шнура, придатного для використання на відкритому повітрі, знижує ризик ураження електричним струмом.
  - e. **За необхідності роботи з електроінструментом у вологому середовищі, використовуйте пристрій захисного вимикання (ПЗВ) із захищеним джерелом живлення.** Використання (ПЗВ) знижує ризик ураження електричним струмом.
- ### 2. Індивідуальна безпека
- a. **Будьте уважні, спостерігайте за тим, що ви робите, а також використовуйте здоровий глузд при роботі з електроінструментами. Не використовуйте електроінструмент, якщо Ви втомилися або перебуваєте під впливом наркотиків, алкоголю або ліків.** Найменша необережність при роботі з електроінструментом може призвести до серйозних травм.
  - b. **Використовуйте засоби індивідуального захисту. Завжди надягайте захисні окуляри.** Засоби захисту, такі як: респіратор, черевики на нековзній підшві, захисний шолом або засоби захисту органів слуху, використовувани у належних умовах, зменшать ризик отримання травм.

- в. Запобігайте випадковому увімкненню.**  
Переконайтеся, що перемикач знаходиться у вимкненому положенні перед під'єднанням до джерела живлення і/або акумуляторної батареї, підніманням або перенесенням інструменту. Переносьте електроінструмент, тримаючи палець на вимикачі, оскільки подача живлення на інструмент з увімкненим вимикачем призводить до нещасного випадку.
- г. Перед увімкненням електроінструменту зніміть розсувний ключ або гайковий ключ.** Гайковий ключ, залишений на обертовій частині електроінструменту, може призвести до індивідуального травмування.
- д. Не перенапружуйтеся. Зберігайте правильну стійку і баланс тіла увесь час.** Це дозволяє краще контролювати інструмент в несподіваних ситуаціях.
- е. Правильно одягайтесь. Не носіть вільний одяг або прикраси. Приберіть волосся, одяг і рукавички подалі від рухомих частин.** Вільний одяг, прикраси або довге волосся можуть потрапити в рухомі частини.
- є. У разі комплектування з пристроями для підключення пілозбірника або витяжки, переконайтеся в тому, що вони під'єднані і використовуються належним чином.** Використання пілозбірника знижує ймовірність виникнення ушкоджень, пов'язаних з пилом.
- 3. Використання електроінструменту і догляд за ним**
- а. Не перевантажуйте електроінструмент. Використовуйте відповідний електричний інструмент для ваших потреб.** Правильно підібраний електроінструмент дозволить виконати роботу краще і безпечніше при швидкості, для якої він був розроблений.
- б. Не використовуйте електроінструмент, якщо перемикач не вмикає або не вимикає його.** Будь-який електроінструмент, який не можна контролювати за допомогою перемикача, є небезпечним і повинен бути відремонтований.
- в. Від'єднайте шнур від джерела живлення і/або батарейний блок від електричного інструменту перед виконанням будь-яких регулювань,**
- заміною допоміжних засобів або при зберіганні електроінструменту.** Такі профілактичні заходи безпеки зменшують ризик ненавмисного запуску електричного інструменту.
- г. Зберігайте непрацюючі електроінструменти недоступним для дітей місці і не дозволяйте особам, які не знайомі з електричним інструментом або даними інструкціями, працювати з ним.** Електроінструменти небезпечні в руках недосвідчених користувачів.
- д. Доглядайте за електроінструментом. Перевіряйте центрування або зв'язування рухомих частин, цілісність частин і будь-які інші умови, які можуть вплинути на роботу електроінструменту. За наявності пошкодження, відремонтуйте електроінструмент перед використанням.** Багато нещасних випадків є наслідком поганого догляду за електроінструментом.
- е. Тримайте ріжучий інструмент гострим і чистим.** Добре доглянутий ріжучий інструмент з гострими ріжучими краями рідше защемляється, і ним легше управляти.
- є. Використовуйте електроінструменти, допоміжне обладнання, наконечники і т.д. відповідно до цих інструкцій, беручи до уваги робочі умови та характер виконуваної роботи.** Використання електричного інструменту для операцій, які відрізняються від тих, для якого він призначений, може призвести до небезпечної ситуації.
- 5. Технічне обслуговування**
- а. Звертайтеся до кваліфікованого спеціаліста, коли вам потрібно відремонтувати електроінструмент, використовуючи тільки ідентичні запасні частини.** Це гарантує, безпеку електроінструмента.

### Додаткові заходи з техніки безпеки для перфтораторів

- Одягайте захисні навушники. Вплив шуму може призвести до втрати слуху.
- Використовуйте додаткові рукоятки, якщо вони входять в комплект поставки інструменту. Втрата контролю може призвести до травми. Втрата контролю може призвести до травми.

- **Тримайте електроінструмент за ізольовані поверхні при виконанні операцій, коли ріжучий інструмент може контактувати з прихованою електропроводкою або своїм власним шнуром.** При контакті ріжучих інструментів з «живим» проводом, він може передавати струм на відкриті металеві частини електроінструменту і уразити оператора електричним струмом.
- Упевніться у тому, що просвердлений матеріал не приховує електричну або газову розводку і що її розміщення було перевірене комунальними підприємствами.
- **Увесь час тримайте міцно інструмент. Не намагайтеся працювати з інструментом, утримуючи його однією рукою.** Управління ним однією рукою призведе до втрати контролю. Проходження через тверді матеріали, таких як арматурний стержень, також може бути небезпечним. Надійно закріпіть бокову рукоятку перед використанням.
- Перед початком роботи з інструментом переконайтесь, що долото надійно закріплене.
- В умовах холодної погоди або у разі невикористання інструменту протягом тривалого періоду часу, дайте інструменту попрацювати без навантаження протягом декількох хвилин перед використанням.
- Під час роботи на висоті потрібно забезпечити відсутність сторонніх предметів внизу.
- Не торкайтесь долота або частини, близьких до нього відразу після роботи, оскільки вони можуть бути дуже гарячими і викликати опіки шкіри.
- Завжди спрямовуйте шнур живлення до задньої частини, подалі від долота.
- **Не використовуйте інструмент протягом тривалого періоду часу.** Вібрація, викликана ударною дією, може бути шкідливою для кистей і рук. Використовуйте рукавички, щоб забезпечити додаткову подушку і обмежуйте вплив від вібрації роблячи часті перерви на відпочинок.

### Залишкові ризики

При використанні інструменту можуть виникнути

додаткові залишкові ризики, які не можуть бути враховані у наведених тут правилах техніки безпеки. Ці ризики можуть виникнути при неправильному або тривалому використанні тощо. Незважаючи на застосування відповідних правил техніки безпеки та використання запобіжних пристроїв, деякі ризики уникнути неможливо.

Серед них:

- Травми в результаті торкання обертових / рухомих частин.
- Ризик отримання травми під час заміни будь-яких деталей, ножів або насадок.
- Травми, викликані тривалим використанням інструменту. При використанні інструменту протягом тривалого періоду часу робіть регулярні перерви в роботі.
- Погіршення слуху.
- Шкода здоров'ю внаслідок вдихання пилу при використанні інструменту (приклад: робота з дерев'яним матеріалом, особливо, із дуба, бука та ДВП)

### Вібрація





Заявлені показники рівня вібрації, зазначені в технічних характеристиках інструменту і декларації відповідності, були визначені відповідно до тестового методу за стандартом EN 60745 і можуть використовуватись для порівняння одного інструмента з іншим. Заявлені показники вібрації також можна використовувати для попередньої оцінки впливу від роботи інструменту.

**Увага!** Показники вібраційного впливу при фактичному використанні електроінструменту можуть відрізнятись від заявлених залежно від способів такого використання. Рівень вібрації може перевищувати заявлене значення.

При оцінці ступеня вібраційного впливу для визначення необхідних заходів безпеки, які вимагаються за Директивою 2002/44/ЕС для захисту людей, які використовують електроінструмент за місцем роботи, оцінка впливу вібрації має враховувати фактичні умови і спосіб його використання, у тому числі з урахуванням усіх складових робочого циклу, таких як період, коли інструмент вимкнений і працює у холостому режим, на додаток до часу на запуск.

## Позначення на інструменті

Позначення на інструменті можуть відображати такі символи

	Читайте інструкції з експлуатації	Гц .....	Герц		..... Конструкція класу II
	Використовуйте засоби захисту очей	Вт .....	Ватт		..... Термінал заземлення
	Використовуйте засоби захисту органів слуху	мин .....	хвилини		..... Змінний струм
			..... Змінний струм		..... Символ попередження про небезпеку
			..... Постійний струм	хв..	..... обороти або зворотно-поступальний рух в хвилину
V .....	Вольт	п <sub>0</sub> .....	Швидкість без навантаження		
A .....	Ампер				

## Розміщення дати штрих-коду

Код дати, який також містить у собі рік виготовлення, вибитий на корпусі.

Приклад:

2014 XX JN  
Рік виготовлення

## Електрична безпека

 Цей інструмент має подвійну ізоляцію; тому заземлення не потрібне. Завжди перевіряйте відповідність джерела живлення показнику напруги, вказаному на табличці з паспортними даними.

- У разі пошкодження шнура живлення він повинен бути замінений виробником або уповноваженим сервісним центром "Stanley", щоб уникнути небезпеки.

## Електронний контроль енергоспоживання

Електронний контроль енергоспоживання (с) передбачає наступні переваги:

- Використання невеликих допоміжних засобів без ризику поломки
- Мінімальні ушкодження при довбанні м'яких або крихких матеріалів
- Оптимальне управління інструментом для точного довбання

## Індикатор нагадування про технічне обслуговування

Вмикання або блимання індикатора нагадування про технічне обслуговування (J) означає, що вугільні щітки вимикання зупиняють роботу інструмента приблизно через 8 годин. Після закінчення цього відрізка часу індикатор

погасне, і інструмент перестає працювати. Інструмент повинен бути відправлений у сервісний центр для обслуговування.

## Функція плавного запуску

Функція плавного пуску дозволяє розвивати частоту ударів більш повільно, тим самим запобігаючи «стрибанням» долота або наконечника на цегляній кладці під час запуску.

## Використання подовжувача

Якщо необхідно використовувати подовжувач, просимо використовувати дозволений подовжувач, який відповідає специфікації вхідного живлення інструменту (просимо ознайомитись з технічними даними). Мінімальна площа поперечного перерізу з'єднувального дроту складає 1,5 кв. мм. Шнури повинні бути розплетані до намотування.

Мінімальна площа поперечного перерізу (мм <sup>2</sup> )	Номинальна сила струму у шнурі (ампер)
0,75	6
1,00	10
1,50	15
2,50	20
4,00	25
Довжина шнура (м)	
7,5 15 25 30 45 60	

Напруга	Сила струму	Номинальна сила струму у шнурі (ампер)						
115	0 – 2,0	6	6	6	6	6	6	10
	2.1 - 3.4	6	6	6	6	15	15	
	3.5 - 5.0	6	6	10	15	20	20	
	5.1 - 7.0	10	10	15	20	20	25	
239	7.1 - 12.0	15	15	20	25	25	-	
	12.1 - 20.0	20	20	25	-	-	-	
	0 – 2,0	6	6	6	6	6	6	6
	2.1 - 3.4	6	6	6	6	6	6	6
	3.5 - 5.0	6	6	6	6	10	15	
	5.1 - 7.0	10	10	10	10	15	15	
	7.1 - 12.0	15	15	15	15	20	20	
	12.1 - 20.0	20	20	20	20	25	-	



## Характерні особливості

Цей інструмент містить у собі в себе деякі або всі з таких особливостей.

1. Бічна рукоятка
2. Перемикач
3. Електронний контроль енергоспоживання
4. Фіксація положення долота
5. Вхід для вприскування масла
6. Держатель/втулка для інструменту
7. Індикатор для технічного обслуговування

## Складання і регулювання



**УВАГА:** Для зменшення ризику отримання травми, вимкніть і від'єднайте інструмент від джерела живлення перед установкою і видаленням допоміжних засобів, регулюванням або зміною налаштувань вікна або при проведенні ремонтних робіт. Потрібно пересвідчитись, що перемикач запуску знаходиться в положенні OFF. Випадковий запуск може призвести до тілесного ушкодження

### Установка і видалення допоміжних засобів SDS-Max (Рис. А1)

У цьому інструменті використовуються долота марки SDS-Max зубила (див установку на рис А1 для ознайомлення з поперечним перерізом хвостовика долота). Ми рекомендуємо використовувати тільки професійні допоміжні засоби.

1. Очистіть і змастіть хвостовик долота



**ПОПЕРЕДЖЕННЯ:** Не застосовувати мастило у інструменті

2. Вставте долото хвостовик в держатель/втулку для ріжучого інструменту (f). Натисніть і трошки поверніть долото, поки втулка не стане на місце.
3. Потягніть за долото, щоб перевірити правильність його закріплення. Функція удару передбачає, що долото має переміщуватись в осьовому напрямку на кілька сантиметрів після закріплення в держателі інструменту
4. Щоб видалити долото, потягніть назад держатель/втулку інструменту/рукав (f) і витягніть долото з держателя.



**УВАГА:** Під час заміни допоміжного засобу завжди одягайте рукавички. Відкриті металеві частини інструменту і допоміжного засобу можуть дуже нагріватись під час роботи.

### Фіксація положення долота (рис. D)

Долото можна зафіксувати і закріпити в 12 різних положеннях.

1. Встановіть долото так, як описано вище.
2. Витягніть його вперед і обертайте кільце положення долота (d) у напрямку стрілки, поки долото не стане у бажане положення.

### Налаштування регулятора електронного контролю інерційного удару (рис. А)

Поверніть регулятор (c) до бажаного рівня. Чим вище число, тим більша енергія удару. За допомогою налаштувань регулятора з «1» (низький рівень) до «6» (повна потужність) інструмент є надзвичайно універсальним і адаптується для різних видів застосування. Бажане налаштування залежить від досвіду роботи, наприклад:

- Під час виводування м'якого, крихкого матеріалу або коли потрібна мінімальний прорив, встановіть регулятор на «1» або «2» (низький рівень);
- Під час роботи з міцними матеріалами встановіть регулятор на «6» (повна потужність).

### Встановлення бічної рукоятки (рис. А)

Бічна рукоятка (a) може встановлюватись на передній частині інструменту, щоб вона підходила як праворуким, так і ліворуким користувачам.



**УВАГА:** Завжди використовуйте правильно встановленою бічною рукояткою.

1. Викрутіть хомут затискача бічної рукоятка (G).
2. Встановіть бічну рукоятку (A) під бажаним кутом.
3. Поверніть бічну рукоятку у бажане положення.
4. Зафіксуйте бічну рукоятку в цьому положенні, затягнувши хомут затискача рукоятки (g).

### Інструкція з експлуатації для використання



**УВАГА:**

- Завжди дотримуйтесь інструкції з техніки безпеки, а також відповідних нормативів.

- Встановіть місцезнаходження трубопроводів і електропроводки.
- До інструменту прикладайте зусилля приблизно. Надмірне зусилля не прискорює довбання, а знижує продуктивність інструменту та може скоротити період експлуатації інструменту.
- Завжди міцно тримайте інструмент обома руками і дотримуйтесь безпечного положення ніг (рис. С). Завжди використовуйте інструмент з правильно встановленою бічною рукояткою.

### Правильне положення рук (рис. С)



**УВАГА:** Щоб зменшити ризик отримання серйозної травми, ЗАВЖДИ зберігайте правильне положення рук, як показано на рисунку.



**УВАГА:** Щоб зменшити ризик отримання серйозної травми, ЗАВЖДИ зберігайте спокій в очікуванні раптової реакції.

Правильне положення рук під час роботи, тримаючись однією рукою за бічну рукоятку (а), а іншою рукою за, на головну ручку.

### Вмикання і вимикання (Рис. А)

1. Щоб увімкнути інструмент, натисніть перемикач (b) і поверніть його в положення «ON».
2. Щоб зупинити роботу інструмента, поверніть перемикач у положення "OFF" і відпустіть його (b).

### Руйнування, довбання і прокладання каналів (рис. А)

1. Виберіть відповідне долото, очистіть і змастіть його хвостовик.
2. Встановіть долото і перевірте чи правильно воно закріплене.
3. Встановіть необхідний рівень енергії удару.
4. Встановіть і відрегулюйте бічну рукоятку (а) і переконайтесь, що вона надійно затягнута.
5. Візьміть інструмент за головну ручку і бічну рукоятку (а) і увімкніть його. Тепер він працює в безперервному режимі.
6. Завжди вимикайте інструмент, коли робота закінчена і перед від'єднанням від джерела живлення.

На вибір пропонуються різні типи долота. Для цього виробу слід використовувати тільки рекомендовані компанією «Stanley» допоміжні засоби.



### УВАГА:

- Не використовуйте цей інструмент для змішування і відкачування легко займистих або вибухонебезпечних рідин (бензин, спирт і т.д.).
- Не змішуйте або перемішуйте легкозаймисті рідини, які мають відповідні етикетки.

### Догляд за допоміжними засобами (рис. В)

Догляд за допоміжними засобами у відповідний час гарантує оптимальні результати у їх застосуванні і тривалу та ефективну експлуатацію.

Заточуйте долота на шліфувальних дисках. Зверніться до рис. В для ознайомлення з відповідними кутами для наступних видів долота:

Гостре долото (h)

Плоске долото (i)



**УВАГА:** Ці долота можна повторно заточувати лише обмежену кількість разів. Якщо у вас виникли сумніви, зверніться до дилера за рекомендаціями.



**УВАГА:** Переконайтесь, що ріжуча кромка не змінює колір, що викликано занадто великим тиском. Це може погіршити жорсткість допоміжного засобу

### Технічне обслуговування

Інструмент марки «Stanley» з мереживим шнуром або без нього був розроблений таким чином, щоб його можна було експлуатувати протягом тривалого періоду часу при мінімальному технічному обслуговуванні. Для забезпечення задовільної роботи інструмент повинен проходити технічне обслуговування і регулярну очистку.

- Для цього інструменту не вимагається обслуговування користувачем. Інструмент потрібно доставити в авторизований сервісний центр компанії «Stanley» приблизно через 100 годин роботи. У разі виникнення проблем до цього моменту звертайтеся до авторизованого сервісного центру компанії «Stanley»



## Змащування

- Відкрийте кришку входу для уприскування мастила (е), перевірте мастило у коробці передач, якщо мастило забруднене або його недостатньо, замініть або додайте достатню кількість мастила, яке надається компанією.



## Очистка



**УВАГА:** Видаляйте бруд і пил з основного корпусу сухим повітрям кожного разу, коли виникає видиме скупчення бруду всередині і навколо вентиляційних отворів. При виконанні цієї процедури одягайте захисті окуляри очей і дозволений респіратор.



**Увага:** Ніколи не використовуйте розчинники або інші агресивні хімікати для очищення неметалевих частин інструменту. Ці хімічні речовини можуть послабити матеріал цих частин. Для очищення інструменту використовуйте тільки м'який мильний розчин і вологу тканину. Ніколи допускайте попадання рідини всередину інструменту; не занурюйте жодну частину інструменту у рідину.

## Додаткові допоміжні засоби



**Увага:** Оскільки допоміжні засоби, відмінні від тих, які пропонує компанія «Stanley», не проходили тестування з цим виробом, використання цих засобів може викликати небезпечну ситуацію. Щоб знизити ризик отримання травми, з цим виробом слід використовувати тільки допоміжні засоби, рекомендовані компанією «Stanley».

Зверніться до свого дилера для отримання додаткової інформації про відповідні допоміжні засоби.

## Примітки

- Політика компанії «Stanley» полягає у безперервному вдосконаленні нашої продукції і, таким чином, ми залишаємо за собою право змінювати технічні характеристики виробу без попереднього повідомлення.
- Стандартне обладнання і допоміжні засоби можуть варіюватися залежно від країни.
- У різних країнах характеристики виробу можуть відрізнятися.

- Повний асортимент продукції може не бути присутнім у всіх країнах.
- Зверніться до місцевим дилера компанії «Stanley» для ознайомлення з асортиментом продукції.

## Захист навколишнього середовища



Роздільний збір. Цей виріб не повинен утилізуватись разом з побутовим сміттям.

Якщо ви у якийсь час зрозумієте, що ваш виріб «Stanley» потребує заміни або якщо він вам більше не потрібен, не видаляйте його разом з побутовими відходами. Цей виріб повинен бути наявним для роздільного збору.



Роздільний збір виробів і упаковок дозволяє переробку і повторне використання матеріалу. Повторне використання перероблених матеріалів допомагає захищати навколишнє середовище від забруднення та зменшує потребу в сировині.

Міське законодавство може передбачати роздільний збір електричних виробів у складі побутового сміття на муніципальних звалищах відходів або продавцем під час придбання нового виробу.

Компанія «Stanley» забезпечує можливість для збору та утилізації своїх виробів при досягненні ними кінця свого строку експлуатації. Для того, щоб скористатись цією послугою, будь ласка, поверніть виріб компанії в авторизований сервісний центр, який забере його за нашим дорученням.

Ви можете дізнатися про місце знаходження найближчого авторизованого сервісного центру, звернувшись у місцеве відділення компанії «Stanley» за адресою, вказаною у цьому керівництві. Крім того, перелік авторизованих сервісних центрів агенти і повна інформація про наше після продажне обслуговування, а також контактні розмішені в Інтернеті за адресою: [www.2helpU.com](http://www.2helpU.com)

## Технічні характеристики

СПЕЦИФІКАЦІЯ		STHM10
Напруга	В	220-240
Частота	Гц	50/60
Сила струму	Вт	1600
Сила удару	ударів/хв	900-1890
Енергія удару	Дж	5-25
Положення долота		12
Держатель інструменту		SDS-Max
Вага		10.5

## Інформація про обслуговування

Компанія «STANLEY» пропонує повну мережу авторизованих точок обслуговування. Всі сервісні центри компанії «STANLEY» укомплектовані персоналом, який пройшов навчання, щоб надати клієнтам ефективне і надійне обслуговування електроінструменту. Для отримання більш докладної інформації про наші авторизовані сервісні центри і, якщо вам потрібна технічна консультація, ремонт або оригінальні запасні частини виробника, зверніться у найближчий до вас сервісний центр.

## два рік гарантії

Якщо ваш виріб марки «STANLEY» вийшов з ладу через дефектні матеріали або незадовільне виготовлення протягом 24 місяців з дати придбання, компанія «STANLEY» гарантує заміну несправних деталей безкоштовно або - на власний розсуд - замінити його безкоштовно за умови, якщо

- Виріб не використовувався неналежним чином і використовувався відповідно до інструкції з експлуатації.
- Виріб піддавався нормальному зносу;
- Ремонт сторонніми особами не проводився;
- Наявні документи, що підтверджують придбання.
- Виріб був повернутий у комплекті з усіма оригінальними компонентами.

Якщо ви хочете подати вимогу, зверніться до продавця або дізнайтесь про місце знаходження найближчого до вас авторизованого сервісного центру «STANLEY» у каталозі «STANLEY», або зверніться в місцеве представництво «STANLEY» за адресою, вказаною в цьому керівництві. Список авторизованих сервісних центрів і повна інформація щодо сервісного обслуговування розміщені в Інтернеті за адресою: [www.stanleytools.com](http://www.stanleytools.com).

# STANLEY

## Гарантійні умови

Шановний покупець!

1. Вітаємо Вас з покупкою високоякісного виробу STANLEY і висловлюємо вдячність за Ваш вибір.
2. При покупці виробу вимагайте перевірки його комплекності і справності у Вашій присутності, інструкцію за експлуатації та заповнений гарантійний талон українською мовою  
В гарантійному талоні повинні бути внесені: модель, дата продажу, серійний номер, дата виробництва інструменту; назва, печатка і підпис торгової організації. За відсутності у Вас правильно заповненого гарантійного талону, а також при невідповідності зазначених у ньому даних ми будемо змушені відхилити Ваші претензії щодо якості даного виробу.
3. Щоб уникнути непорозумінь, переконливо просимо Вас перед початком роботи з виробом уважно ознайомитися з інструкцією з його експлуатації. Правовою основою справжніх гарантійних умов є чинне Законодавство. Гарантійний термін на даний виріб складає 24 місяці і обчислюється з дня продажу. У разі усунення недоліків виробу, гарантійний строк продовжується на період його перебування в ремонті. Термін служби виробу становить 5 років з дня продажу.
4. У разі виникнення будь-яких проблем у процесі експлуатації виробу рекомендуємо Вам звертатися тільки в уповноважені сервісні центри STANLEY, адреси та телефони яких Ви зможете знайти в гарантійному талоні, на сайті [www.2helpU.com](http://www.2helpU.com) або дізнатися в магазині. Наші сервісні станції - це не тільки кваліфікований ремонт, але і широкий асортимент запчастин і аксесуарів.
5. Виробник рекомендує проводити періодичну перевірку і технічне обслуговування виробу в уповноважених сервісних центрах.
6. Наші гарантійні зобов'язання поширюються тільки на несправності, виявлені протягом гарантійного терміну і викликані дефектами виробництва та \ або матеріалів.
7. Гарантійні умови не поширюються на несправності виробу, що виникли в результаті:
- 7.1 Недотримання користувачем приписів інструкції за експлуатації виробу, застосування виробу не за призначенням, неправильного зберігання, використання приладдя, витратних матеріалів і запчастин, що не передбачені виробником.
- 7.2 Механічного пошкодження (відколи, тріщини і руйнування) внутрішніх і зовнішніх деталей виробу, основних і допоміжних рукояток, мережевого кабелю, що викликані зовнішнім ударним або будь-яким іншим впливом

- 7.3 Потраплення у вентиляційні отвори та проникнення всередину виробу сторонніх предметів, матеріалів або речовин, що не є відходами, які супроводжують застосування виробу за призначенням, такими як: стружка, тирса, пісок, та ін.
- 7.4 Впливу на виріб несприятливих атмосферних і інших зовнішніх факторів, таких як дощ, сніг, підвищена вологість, нагрівання, агресивні середовища, невідповідність параметрів електромережі, що зазначені на інструменті.
- 7.5 Стихійного лиха. Пошкодження або втрати виробу, що пов'язані з непередбаченими лихами, стихійними явищами, у тому числі внаслідок дії непереборної сили (пожежа, блискавка, потоп і інші природні явища), а також внаслідок перепадів напруги в електромережі та іншими причинами, які знаходяться поза контролем виробника.
8. Гарантійні умови не поширюються:
- 8.1. На інструменти, що піддавалися розкриттю, ремонту або модифікації поза уповноваженим сервісним центром.
- 8.2. На деталі, вузли та матеріали, що мають сліди природного зносу, такі як: приводні ремені і колеса, вугільні щітки, мастило, підшипники, зубчасті зчеплення редукторів, гумові ущільнення, сальники, направляючі ролики, муфти, вимикачі, бойки, штовхачі, стволи тощо.
- 8.3. На змінні частини: патрони, цанги, затискні гайки і фланці, фільтри, акумуляторні батареї, ножі, шліфувальні підшови, ланцюги, зірочки, пильні шини, захисні кожухи, пилки, абразиви, пильні і абразивні диски, фрези, свердла, бури тощо
- 8.4. На несправності, що виникли в результаті перевантаження інструменту (як механічного, так і електричного), що спричинили вихід з ладу одночасно двох і більше деталей і вузлів, таких як: ротора і статора, обох обмоток статора, веденої і ведучої шестерень редуктора або інших вузлів і деталей. До безумовних ознак перевантаження виробу відносяться, крім інших: поява кольорів мінливості, деформація або оплавлення деталей і вузлів виробу, потемніння або обуглювання ізоляції проводів електродвигуна під впливом високої температури.



Виробник:  
"Stanley Black & Decker Deutschland GmbH" Black-&-Decker Str.40, D-65510 Idstein, Німеччина